

439 - Molla a gas con estremità filettate

Nome prodotto	439 - Molla a gas con estremità filettate
Codice	439
Descrizione	12-4 E 152-60-140N
Materiale	Acciaio

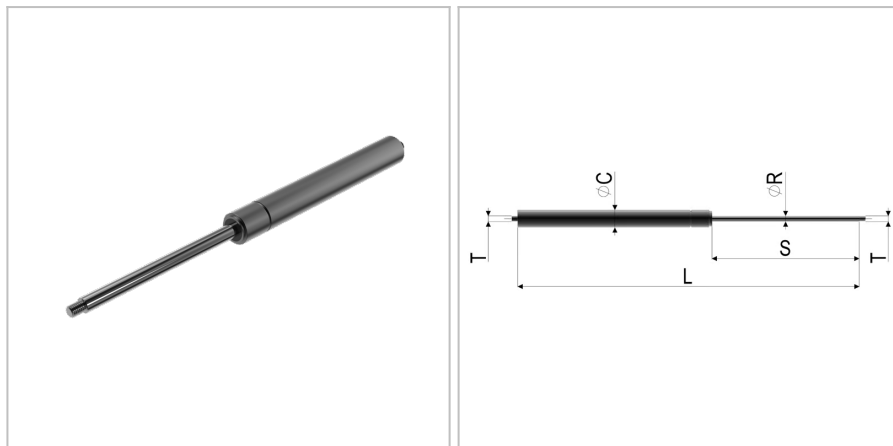

DIMENSIONI

L	Lunghezza	152 mm
s	Corsa	60 mm
F1	Forza della molla	140 N
T	Filettatura	M4
øC	Diametro del cilindro	12 mm
v	Velocità di estrazione	0,3 m/s
øR	Diametro della barra filettata	4 mm

TOLLERANZE

F1tol	Tolleranza della forza	20 N
Ltol	Tolleranza della lunghezza	+/- 2