

61489 - Molla a gas con estremità filettate

Nome prodotto	61489 - Molla a gas con estremità filettate
Codice	61489
Descrizione	22-10 E 948-450-500N
Materiale	Acciaio

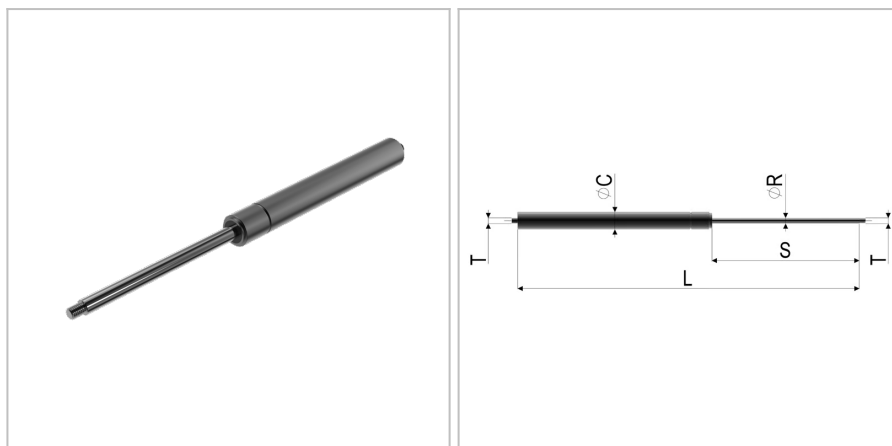

DIMENSIONI

L	Lunghezza	948 mm
s	Corsa	450 mm
F1	Forza della molla	500 N
T	Filettatura	M8
øC	Diametro del cilindro	22 mm
v	Velocità di estrazione	0,3 m/s
øR	Diametro della barra filettata	10 mm

TOLLERANZE

F1tol	Tolleranza della forza	30 N
Ltol	Tolleranza della lunghezza	+/- 2