

61454 - Molla a gas con estremità filettate

Nome prodotto	61454 - Molla a gas con estremità filettate
Codice	61454
Descrizione	18-8 E 607-280-200N
Materiale	Acciaio

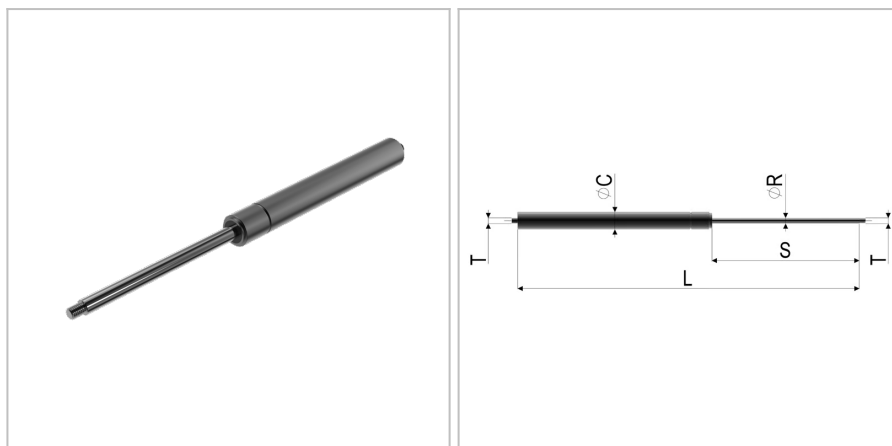

DIMENSIONI

L	Lunghezza	607 mm
s	Corsa	280 mm
F1	Forza della molla	200 N
T	Filettatura	M6
øC	Diametro del cilindro	18 mm
v	Velocità di estrazione	0,3 m/s
øR	Diametro della barra filettata	8 mm

TOLLERANZE

F1tol	Tolleranza della forza	20 N
Ltol	Tolleranza della lunghezza	+/- 2