

61447 - Molla a gas con estremità filettate

Nome prodotto	61447 - Molla a gas con estremità filettate
Codice	61447
Descrizione	18-8 E 407-180-350N
Materiale	Acciaio

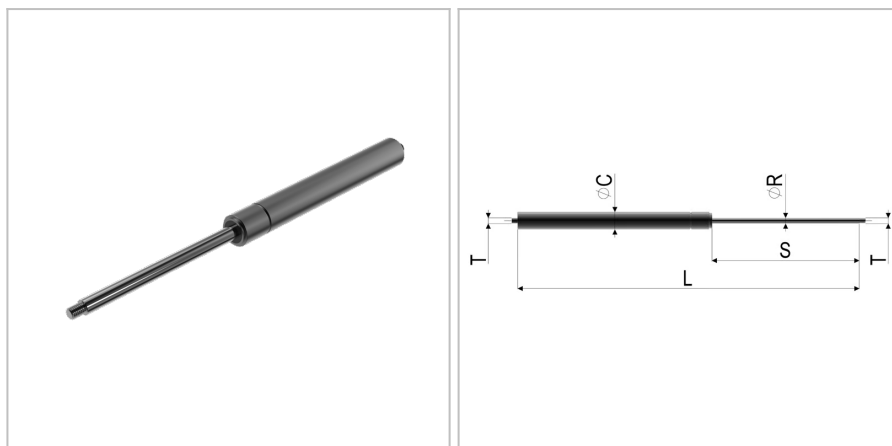

DIMENSIONI

L	Lunghezza	407 mm
s	Corsa	180 mm
F1	Forza della molla	350 N
T	Filettatura	M6
øC	Diametro del cilindro	18 mm
v	Velocità di estrazione	0,3 m/s
øR	Diametro della barra filettata	8 mm

TOLLERANZE

F1tol	Tolleranza della forza	30 N
Ltol	Tolleranza della lunghezza	+/- 2