

61217 - Molla a gas con funzione di riduzione della forza

Nome prodotto	61217 - Molla a gas con funzione di riduzione della forza
Codice	61217
Descrizione	15-6 S V 240-100-XN
Materiale	AISI316L

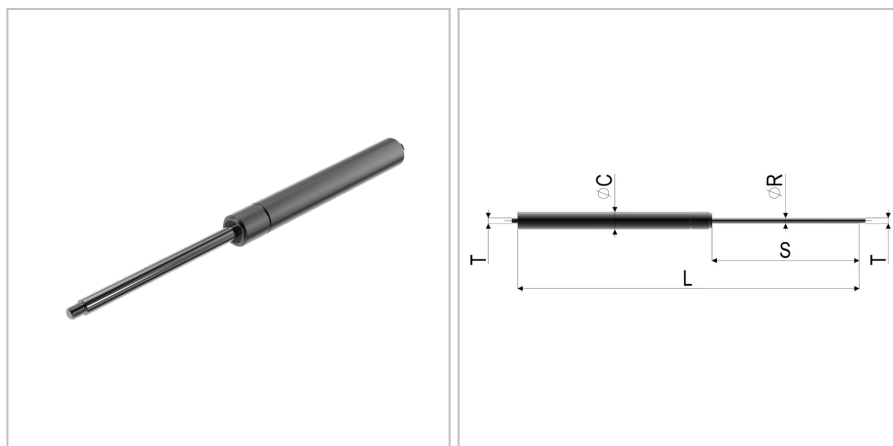

DIMENSIONI

L	Lunghezza	240 mm
s	Corsa	240 mm
F1	Forza della molla	400 N
T	Filettatura	M6
$\varnothing C$	Diametro del cilindro	15 mm
v	Velocità di estrazione	0,3 m/s
$\varnothing R$	Diametro della barra filettata	6 mm

TOLLERANZE

Ltol	Tolleranza della lunghezza	+/- 2
-------------	----------------------------	-------