

S1132 - Staffa

Nome prodotto	S1132 - Staffa
Codice	S1132
Descrizione	BK13
Materiale	AISI304

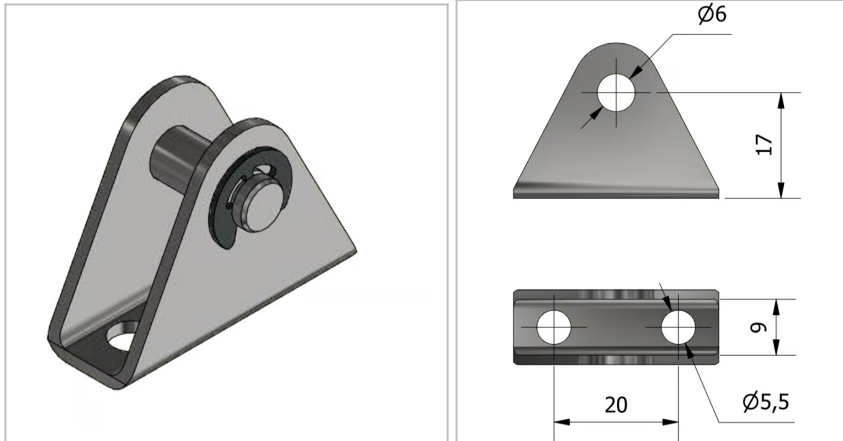

DIMENSIONI

d1	Diametro del foro di fissaggio	5,5 mm
L	Lunghezza	9 mm
Q	Forma	U
C	Quota da centro foro a centro foro	20 mm
A	Diametro dell'alloggiamento molla	6 mm
l1	Lunghezza cc	17 mm
t	Spessore	mm