

4403 - Molla a tazza

Nome prodotto	4403 - Molla a tazza
Codice	4403
Descrizione	DS 100X41X4
Materiale	51CrV4;CK67

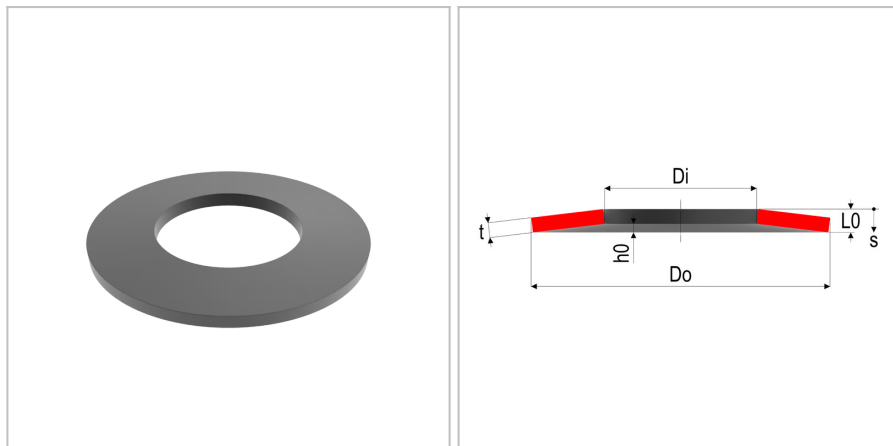

DIMENSIONI

Do	Diametro esterno	100 mm
Di	Diametro interno	41 mm
t	Spessore	4 mm
L0	Altezza libera	7.2 mm
Nop	Unità di imballaggio	
h0	Altezza della curvatura, max sospensione	3,2 mm
s1	Curvatura a F1	0,8 mm
s2	Curvatura a F2	1,6 mm
s3	Curvatura a F3	2,4 mm
S	Superficie	ShotPeened;Phosphate;Black;Oiled
F1	Forza al 25%	8715 N
F2	Forza al 50%	15219 N
F3	Forza al 75%	20251 N
sn	Massima curvatura	3,2
Fn	Forza massima	24547 N

TOLLERANZE

F3tol	Forza a F3 tol	+2025.1 /-1012.6 N
Ditol	Tolleranza del diametro interno	+0.25 mm
Dotol	Tolleranza del diametro esterno	-0.35 mm
L0tol	Tolleranza della lunghezza libera	+0,30/-0,15 mm

MOLLE STANDARD è marchio di Springs Group Srl
Via Marchese Davia, 7/b - 40017 San Giovanni in Persiceto (Bo)
Tel. +39 051 821141 - Fax +39 051 6876099