

7946 - Molla a tazza

Nome prodotto	7946 - Molla a tazza
Codice	7946
Descrizione	DSS 20X10.2X0.4
Materiale	EN101511.4310

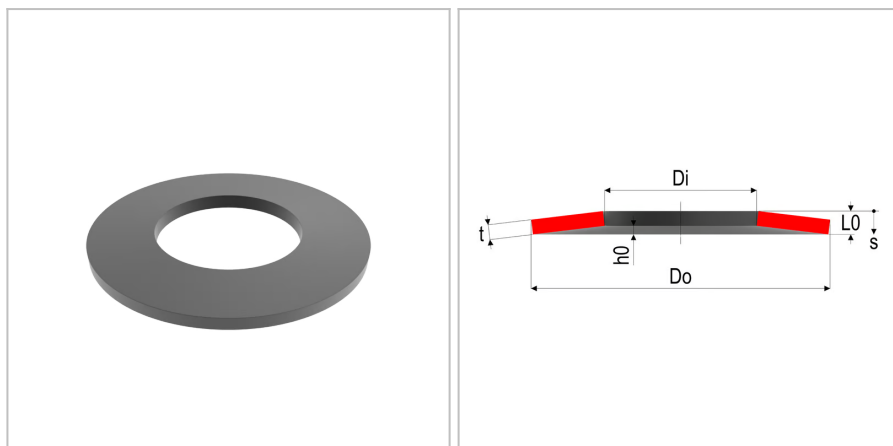

DIMENSIONI

Do	Diametro esterno	20 mm
Di	Diametro interno	10.2 mm
t	Spessore	0.4 mm
L0	Altezza libera	0.9 mm
Nop	Unità di imballaggio	
h0	Altezza della curvatura, max sospensione	0,5 mm
s1	Curvatura a F1	0,125 mm
s2	Curvatura a F2	0,25 mm
s3	Curvatura a F3	0,375 mm
S	Superficie	
F1	Forza al 25%	49 N
F2	Forza al 50%	77 N
F3	Forza al 75%	90 N
sn	Massima curvatura	0,5
Fn	Forza massima	97 N

TOLLERANZE

F3tol	Forza a F3 tol	+22.5 /-6.8 N
Ditol	Tolleranza del diametro interno	+0.18 mm
Dotol	Tolleranza del diametro esterno	-0.21 mm
L0tol	Tolleranza della lunghezza libera	+0,10/-0,05 mm

MOLLE STANDARD è marchio di Springs Group Srl
Via Marchese Davia, 7/b - 40017 San Giovanni in Persiceto (Bo)
Tel. +39 051 821141 - Fax +39 051 6876099