

4818 - Rondella di bloccaggio di tipo A

Nome prodotto	4818 - Rondella di bloccaggio di tipo A
Codice	4818
Descrizione	WLA 3X11.3
Materiale	CK67

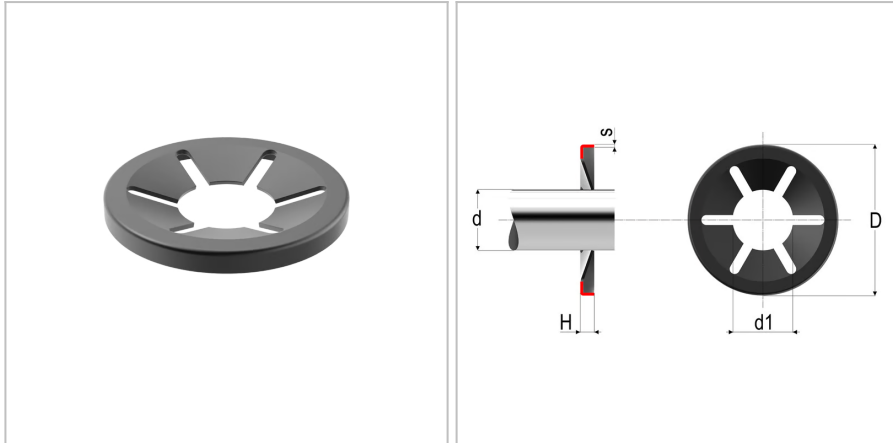

DIMENSIONI

d	Diametro della spina di guida	3
Do	Diametro esterno	11.3 mm
t	Spessore	0.2 mm
H0	Altezza	1,2 mm
Dimax	Diametro interno max	2,8 mm
Dimin	Diametro interno minimo	2,7 mm
r	Numero di scanalature	6