

## 4820 - Rondella di bloccaggio di tipo A

<b>Nome prodotto</b>	4820 - Rondella di bloccaggio di tipo A
<b>Codice</b>	4820
<b>Descrizione</b>	WLA 5X11.3
<b>Materiale</b>	CK67

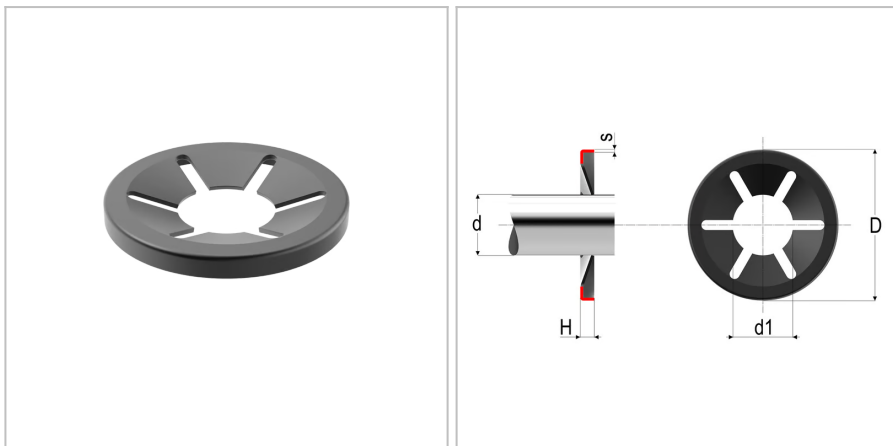

### DIMENSIONI

<b>d</b>	Diametro della spina di guida	5
<b>Do</b>	Diametro esterno	11.3 mm
<b>t</b>	Spessore	0.2 mm
<b>H0</b>	Altezza	1,2 mm
<b>Dimax</b>	Diametro interno max	4,75 mm
<b>Dimin</b>	Diametro interno minimo	4,65 mm
<b>r</b>	Numero di scanalature	6