

## 4816 - Rondella di bloccaggio di tipo A

<b>Nome prodotto</b>	4816 - Rondella di bloccaggio di tipo A
<b>Codice</b>	4816
<b>Descrizione</b>	WLA 3X9.5
<b>Materiale</b>	CK67

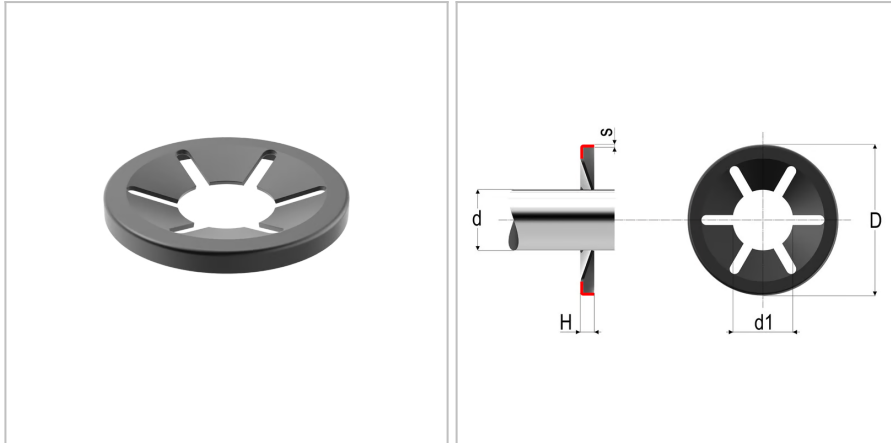

### DIMENSIONI

<b>d</b>	Diametro della spina di guida	3
<b>Do</b>	Diametro esterno	9.5 mm
<b>t</b>	Spessore	0.2 mm
<b>H0</b>	Altezza	1,2 mm
<b>Dimax</b>	Diametro interno max	2,8 mm
<b>Dimin</b>	Diametro interno minimo	2,7 mm
<b>r</b>	Numero di scanalature	4