

4827 - Rondella di bloccaggio di tipo A

Nome prodotto	4827 - Rondella di bloccaggio di tipo A
Codice	4827
Descrizione	WLA 9X18
Materiale	CK67

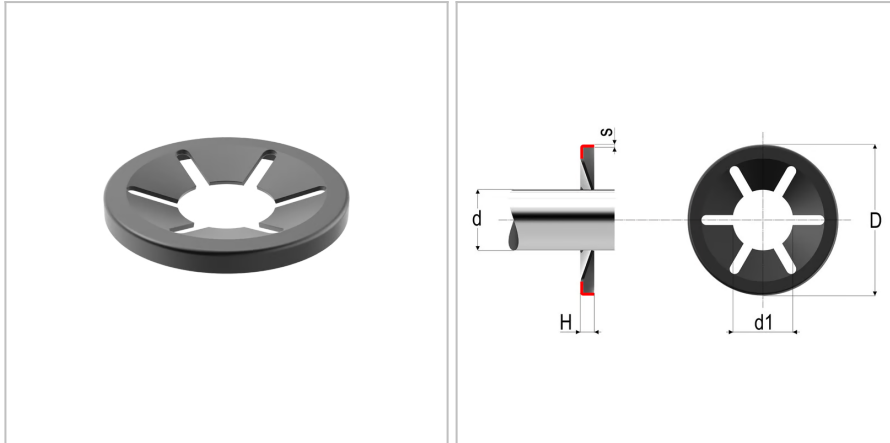

DIMENSIONI

d	Diametro della spina di guida	9
Do	Diametro esterno	18 mm
t	Spessore	0.3 mm
H0	Altezza	1,8 mm
Dimax	Diametro interno max	8,75 mm
Dimin	Diametro interno minimo	8,6 mm
r	Numero di scanalature	6