

8654 - molla a trazione

Nome prodotto	8654 - molla a trazione
Codice	8654
Descrizione	TF 3.5X22
Materiale	Acciaio automatico

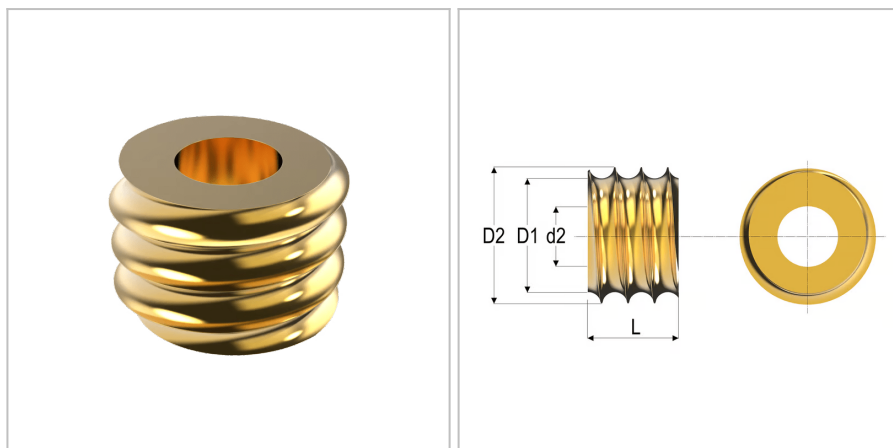

DIMENSIONI

d	Diametro del filo	3.5 mm
Do	Diametro esterno	22 mm
L	Lunghezza	12 mm
d2	Filettatura	M8
D1	Diametro della fine della filettatura	15 mm
S	Superficie	Galvanized;gialloChrome
D2	Diametro della filettatura	18 mm