

8668 - molla a trazione

Nome prodotto	8668 - molla a trazione
Codice	8668
Descrizione	TF 6X50
Materiale	Acciaio automatico

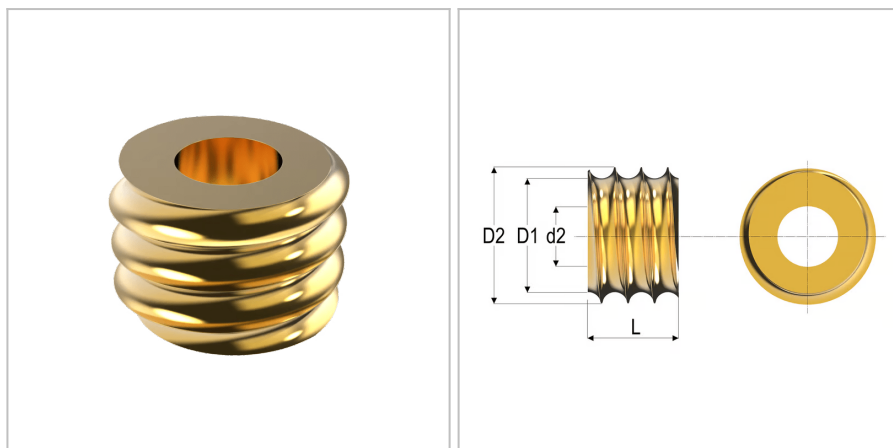

DIMENSIONI

d	Diametro del filo	6 mm
Do	Diametro esterno	50 mm
L	Lunghezza	20 mm
d2	Filettatura	M12
D1	Diametro della fine della filettatura	38 mm
S	Superficie	Galvanized;gialloChrome
D2	Diametro della filettatura	43 mm