

8659 - molla a trazione

Nome prodotto	8659 - molla a trazione
Codice	8659
Descrizione	TF 4X35
Materiale	Acciaio automatico

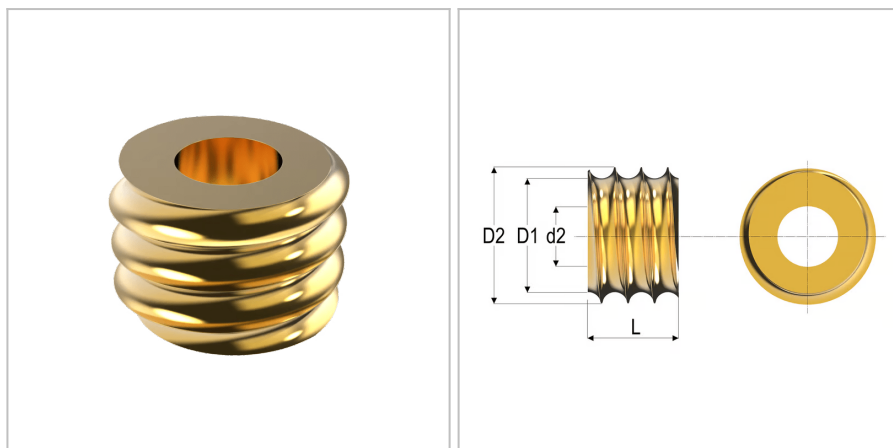

DIMENSIONI

d	Diametro del filo	4 mm
Do	Diametro esterno	35 mm
L	Lunghezza	14 mm
d2	Filettatura	M8
D1	Diametro della fine della filettatura	27 mm
S	Superficie	Galvanized;gialloChrome
D2	Diametro della filettatura	30 mm