

7093 - Molla a torsione

Nome prodotto	7093 - Molla a torsione
Codice	7093
Descrizione	TSR 1.25X9X8X2.75
Materiale	ISO6931-1

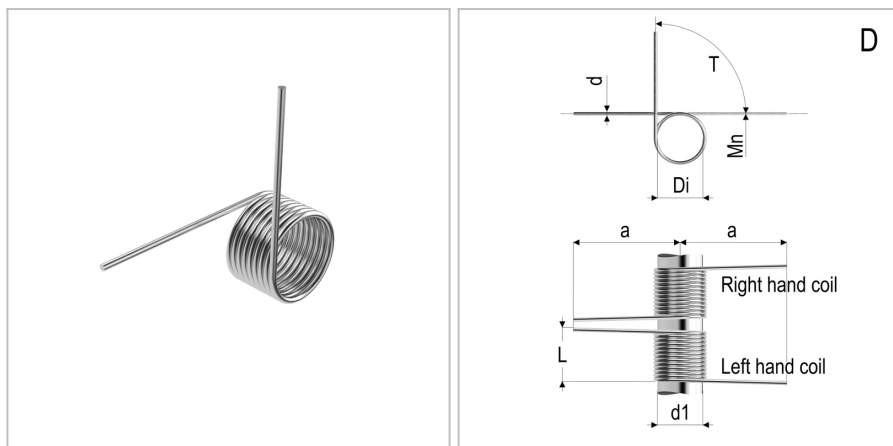

DIMENSIONI

d	Diametro del filo	1.25
Di	Diametro interno	9 mm
d1	Diametro dell'albero	8 mm
L	Lunghezza	5 mm
leg pos	Posizione del gambo	D
dir	Senso di avvolgimento	Destra
R	Costante di carico per grado	4,4 Nm
a	Lunghezza del gambo	40 mm
Nt	Numero di spire	2.75 Nm
T	Torsione massima	63 Nm
Mn	Massimo momento torcentale a 10.000 cicli	2.75

TOLLERANZE

Mntol	Tolleranza del massimo momento torcente	+/-35,62
--------------	---	----------