

7384 - Molla a torsione

Nome prodotto	7384 - Molla a torsione
Codice	7384
Descrizione	TSL 2.5X12X10X8.75
Materiale	ISO6931-1

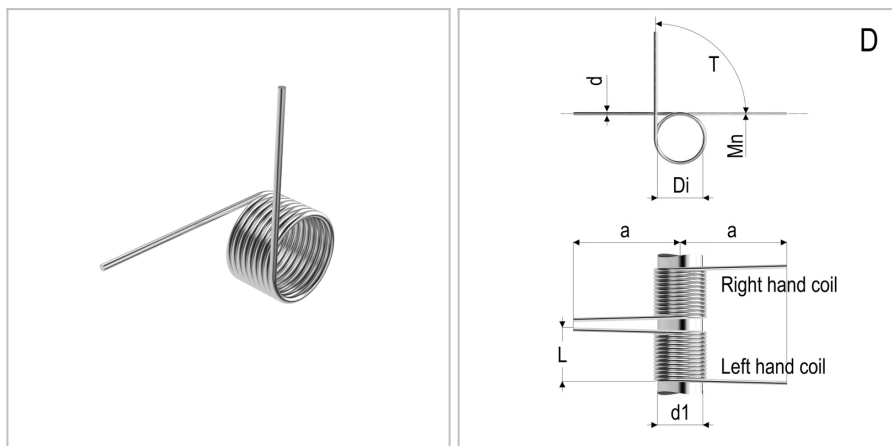

DIMENSIONI

d	Diametro del filo	2.5
Di	Diametro interno	12 mm
d1	Diametro dell'albero	10 mm
L	Lunghezza	25 mm
leg pos	Posizione del gambo	D
dir	Senso di avvolgimento	Sinistra
R	Costante di carico per grado	16 Nm
a	Lunghezza del gambo	70 mm
Nt	Numero di spire	8.75 Nm
T	Torsione massima	126 Nm
Mn	Massimo momento torcentale a 10.000 cicli	8.75

TOLLERANZE

Mntol	Tolleranza del massimo momento torcente	+/-175,86
--------------	---	-----------