

7334 - Molla a torsione

Nome prodotto	7334 - Molla a torsione
Codice	7334
Descrizione	TSL 1.5X12X10X2.5
Materiale	ISO6931-1

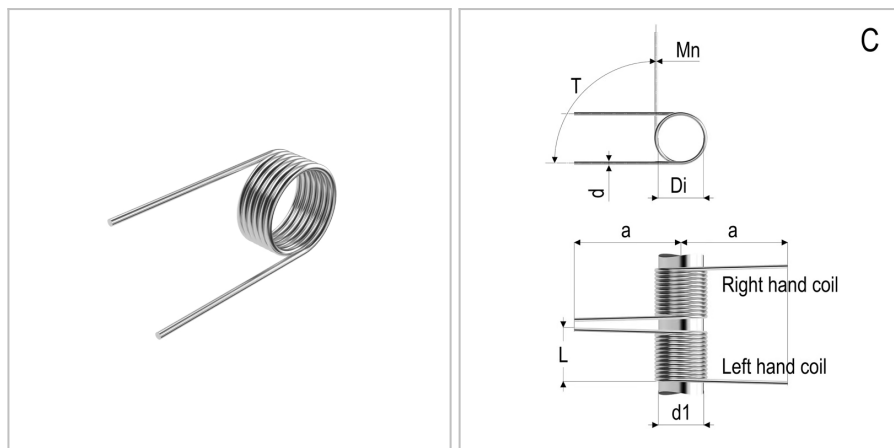

DIMENSIONI

d	Diametro del filo	1.5
Di	Diametro interno	12 mm
d1	Diametro dell'albero	10 mm
L	Lunghezza	45 mm
leg pos	Posizione del gambo	C
dir	Senso di avvolgimento	Sinistra
R	Costante di carico per grado	7,6 Nm
a	Lunghezza del gambo	45 mm
Nt	Numero di spire	2.5 Nm
T	Torsione massima	61 Nm
Mn	Massimo momento torcentale a 10.000 cicli	2.5

TOLLERANZE

Mntol	Tolleranza del massimo momento torcente	+/-60,06
--------------	---	----------