

8978 - Molla a spirale di archimede

Nome prodotto	8978 - Molla a spirale di archimede
Codice	8978
Descrizione	SPS 1X15x10
Materiale	EN101511.4310

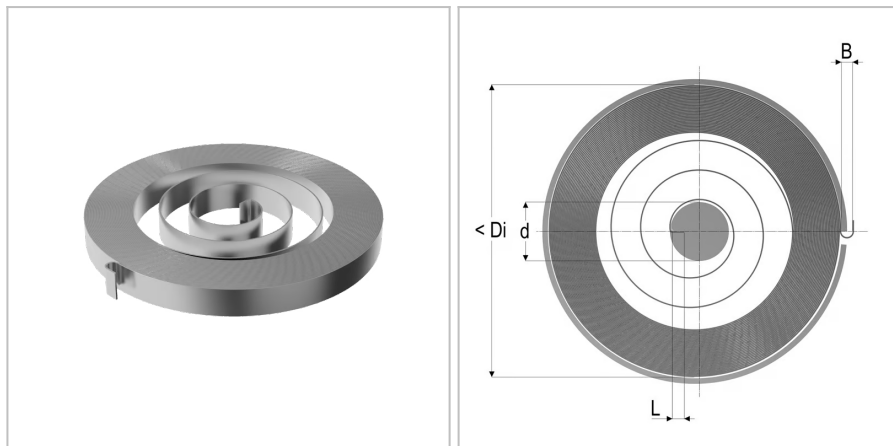

DIMENSIONI

t	Spessore del nastro	1 mm
b	Larghezza del nastro	15 mm
d	Diametro della spina di guida	30 mm
Di	Diametro dell'alloggiamento	145 mm
Nt	Numero di spire	10
M2	Forza alla torsione massima	2312 Nmm
L	Lunghezza della piega della molla interna	8 mm
B	Apertura del punto di fissaggio	8 mm
M1	Forza precompressione	570 Nmm