

8964 - Molla a spirale di archimede

Nome prodotto	8964 - Molla a spirale di archimede
Codice	8964
Descrizione	SPS 0.40X8x10
Materiale	EN101511.4310

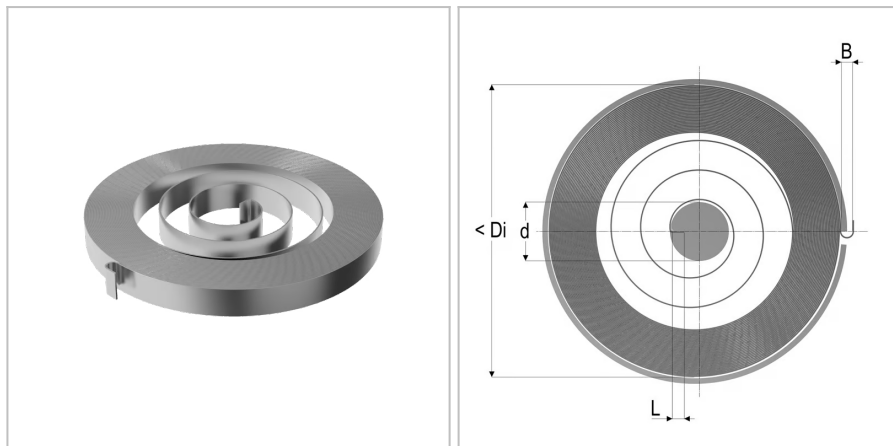

DIMENSIONI

t	Spessore del nastro	0.4 mm
b	Larghezza del nastro	8 mm
d	Diametro della spina di guida	12 mm
Di	Diametro dell'alloggiamento	55 mm
Nt	Numero di spire	10
M2	Forza alla torsione massima	219 Nmm
L	Lunghezza della piega della molla interna	3 mm
B	Apertura del punto di fissaggio	4 mm
M1	Forza precompressione	52 Nmm